

スマートコントロール・エアーマットレス・システム

Smart Air Sleep

(スマート・エアー・スリープ)

クイックセットアップガイド

詳細は「取扱説明書」をご覧ください

Smart Air Sleep

Smart Control Air Mattress System

SLEEP SELECT

コントローラーボックス



リモコン

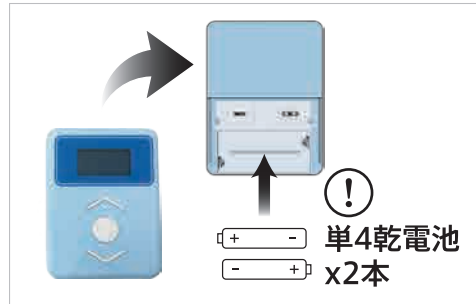

エアースル



エアチューブ セット



専用マットレス

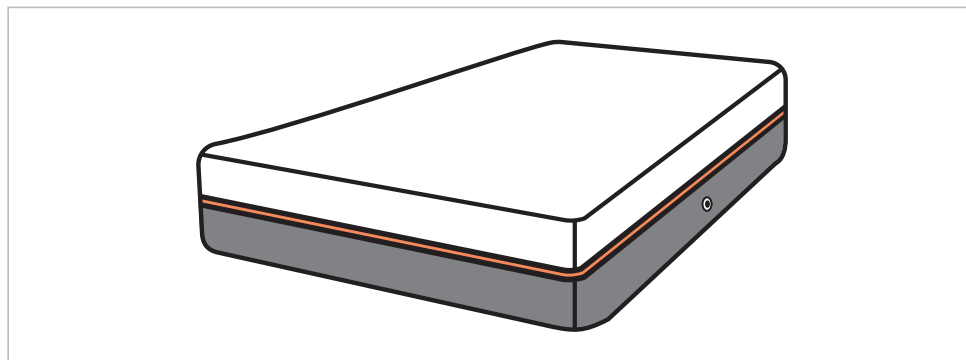

専用マットレス

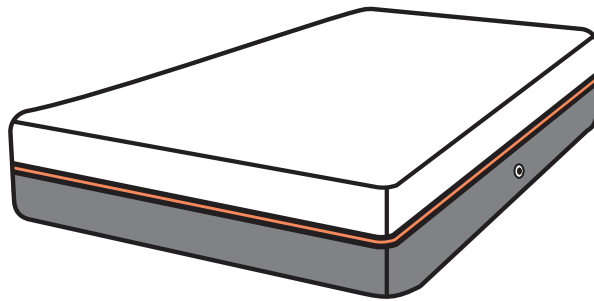

中央のファスナーを開けて、上部のカバー、トップレイヤー、パレットコアを取り出します。

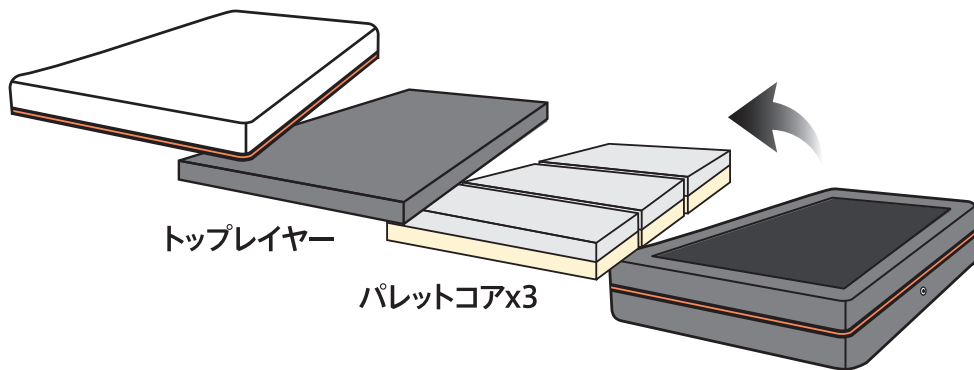

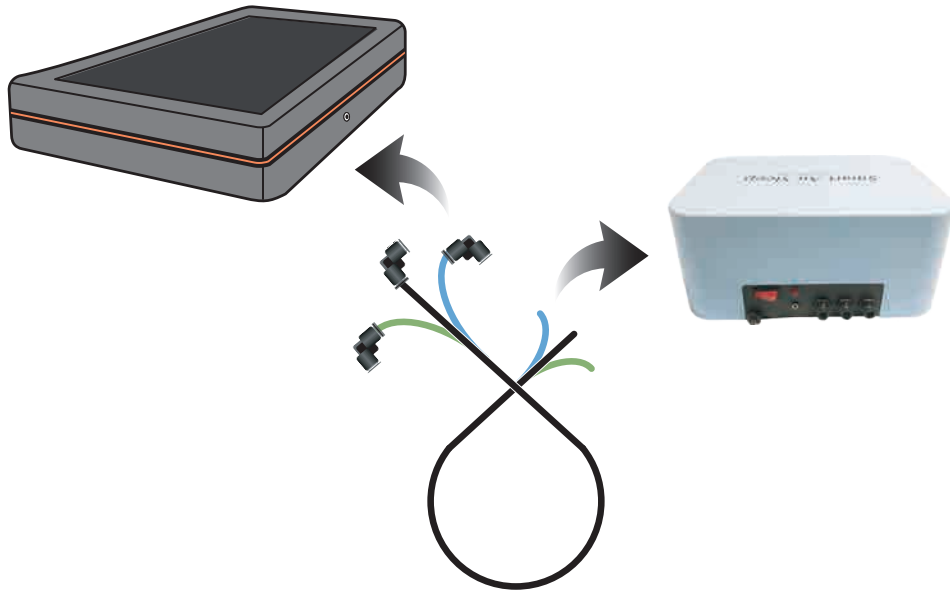

エアーチューブはプラグの付いている側(それぞれの長さが異なる側)をマットレスに、もう一方の側(長さの揃っている側)をコントローラーに接続します。

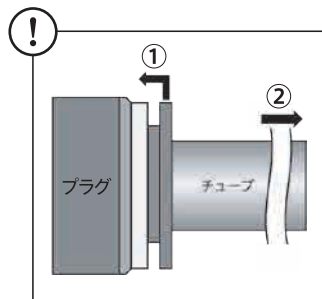

プラグを一度外します(左図参照)。

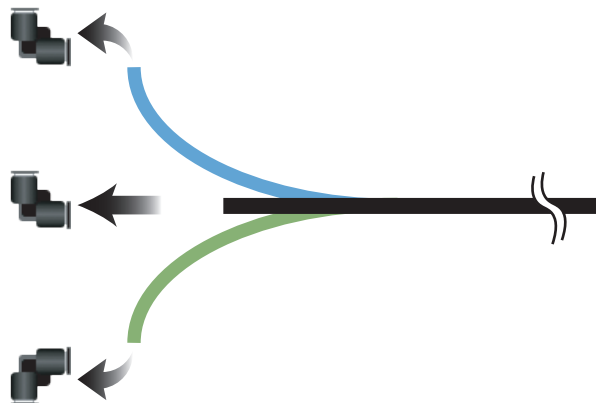

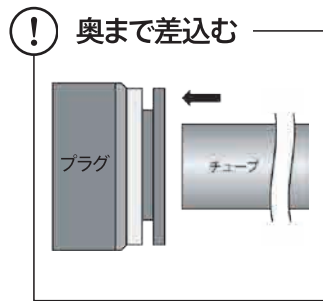

3本のエアertubeをマットレスの側面に付いている金属製のリングとウレタン製の枠の穴に通します。

その後、先程外したプラグを取り付けます。

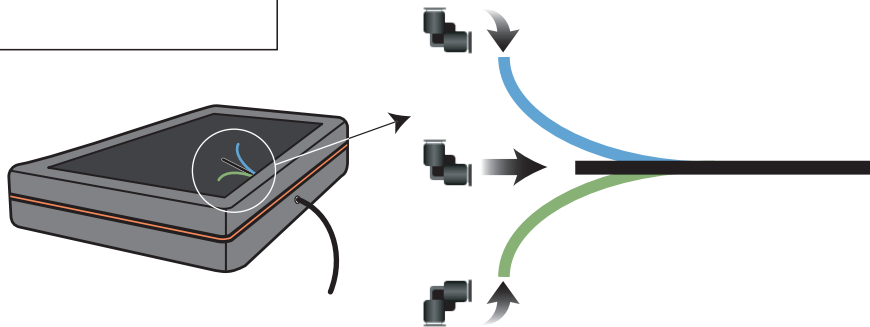

エアセルに表裏はありません。

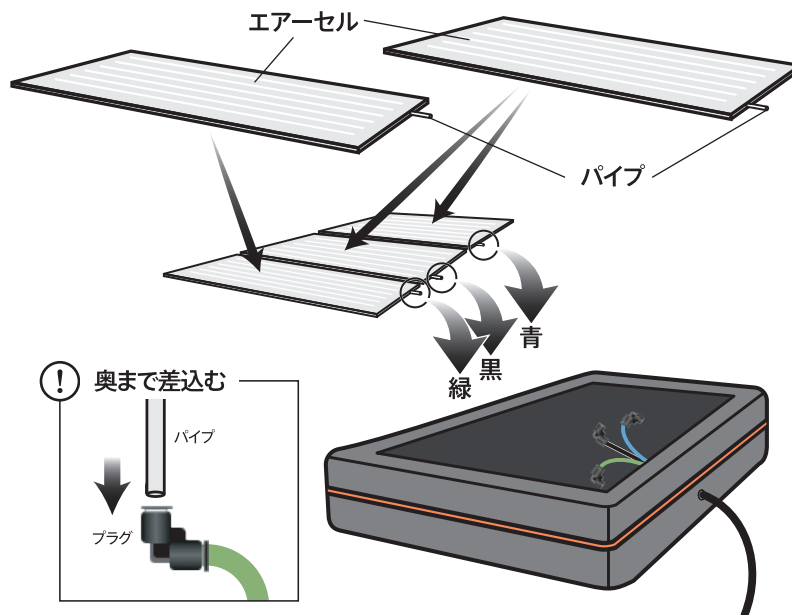

エアセルに付いているチューブをプラグに接続します。
(パイプの位置とエアertubeの色に注意)

コントローラーをマットレスのどちら側に設置するか選択します。

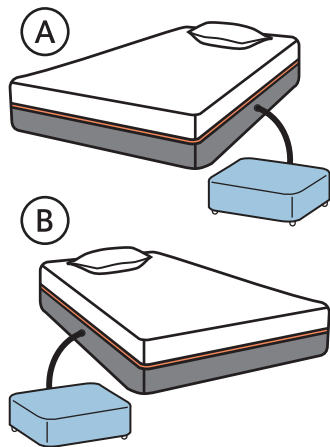

	コントローラー		エアチューブ
Ⓐ	H	⇔	青
	C	⇔	黒
	F	⇔	緑

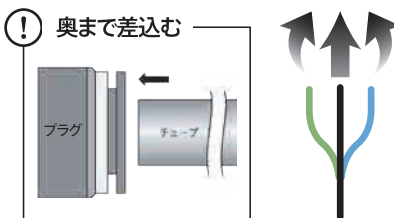
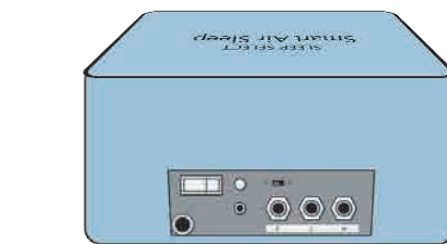

チューブの反対の側をコントローラーに接続します。(H-C-Fの表示とチューブの色に注意)

	コントローラー		エアチューブ
Ⓑ	H	⇔	緑
	C	⇔	黒
	F	⇔	青

コントローラーの電源プラグをコンセントに挿し、本体裏面の電源ボタンをONにします。

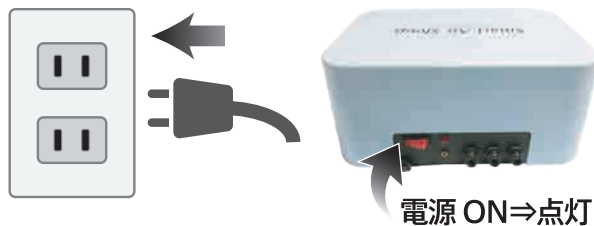

リモコンのボタンを操作し、エアセルに空気を入れます。

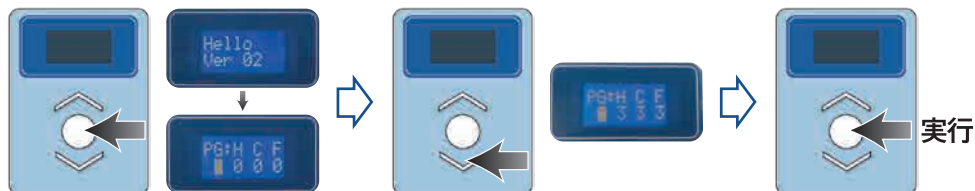

リモコンの操作方法については「取扱説明書」P.16～をご覧ください。

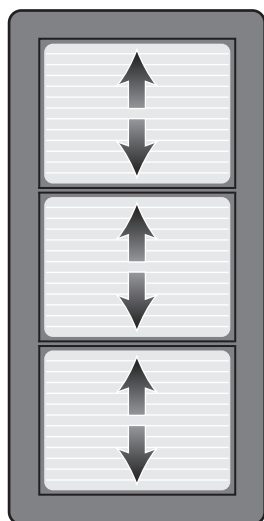

❗ 隙間がないように！
コントローラーの動作が止まったら、それぞれのエアセルの間に隙間がないように位置を調整します。

30分程放置し、エアセルの空気が抜けていないか確認してください。万一抜けているようでしたら、チューブの接続をもう一度確認してください。

最初に取り出したパレットコア、トップレイヤーをエアセルの上に置き、カバーをかけてファスナーを閉めます。

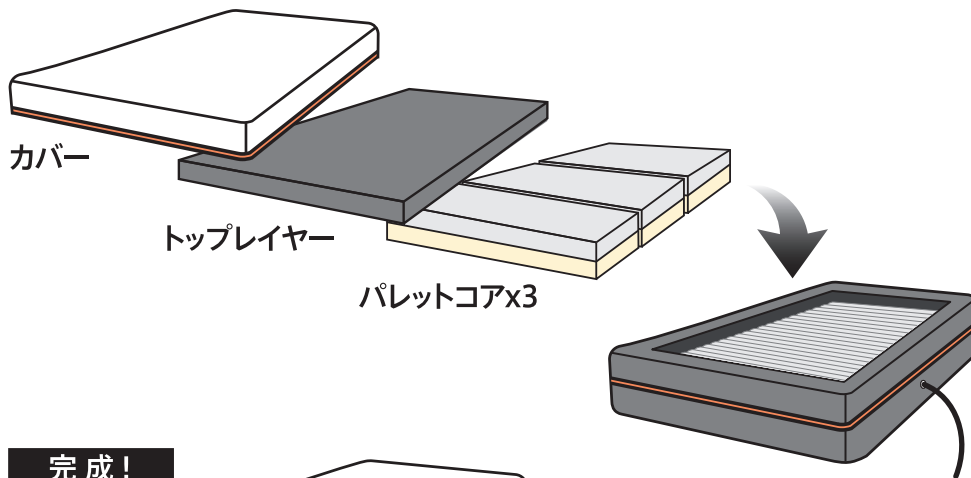

完成！

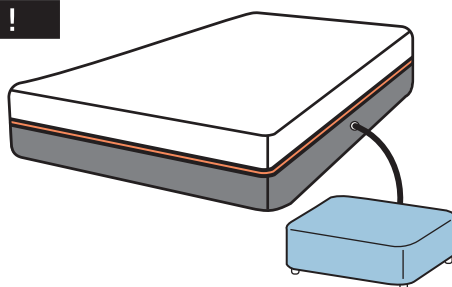

P6

リモコンの操作方法については「取扱説明書」P.16～をご覧ください。

SLEEP SELECT

株式会社スリープセレクト
〒107-0061 東京都港区北青山 2-13-5 青山サンクレストビル 2F
TEL : 03-5413-6600
www.sleepselect.co.jp